

ODVLHČOVAČ BAZÉNŮ

Návod na instalaci a obsluhu

OBSAH

1. Úvod	1
2. Bezpečnostní výstrahy	2
2.1 Značky	2
2.2 Ikony	2
2.3 Výstrahy	2
2.4 Upozornění	3
3. Specifikace	4
3.1 Parametry	4
3.2 Výkonové křivky	5
3.3 Rozměry	6
3.4 Princip funkce	6
3.5 Vlastnosti výrobku	7
3.6 Řízení pomocí hydrostatu	7
4. Instalace	8
4.1 Instalace - bezpečnost	8
4.2 Výběr vhodného umístění	8
4.3 Minimální vzdálenosti pro instalaci	8
4.4 Odvod kondenzátu	9
5. Obsluha jednotky	10
5.1 Ovládací panel	10
5.2 Ovládání jednotky	11
6. Údržba	14
6.1 Úkony údržby	14
6.2 Řešení problémů	15
7. Příloha	16
7.1 Porty na desce PCB I/O	16

1. Úvod

Blahopřejeme vám k zakoupení tohoto výrobku, díky němuž můžete snadno upravovat klima v okolí vašeho bazénu. Tento přístroj plně odpovídá platné legislativě při co nejvyšším výkonu a užitných vlastnostech.

Před prvním spuštěním přístroje si důkladně prostudujte celý tento návod. Pro správné a bezpečné použití je třeba dobře znát jeho ovládání. Jinak může dojít ke hmotným škodám nebo k úrazu. Přístroj používejte a instalujte podle návodu. Není dovoleno na něm provádět jakékoli úpravy. Jinak může dojít ke hmotným škodám nebo k úrazu, za které výrobce nenese zodpovědnost.

S přístrojem zacházejte opatrně a mějte jej vždy pod dohledem. Pokud dojde k jeho ztrátě nebo poškození, kontaktujte svého místního dodavatele.

1.1 Nedodržení následujících podmínek má za následek zrušení záruky na přístroj.

- Přístroj musí být nainstalován autorizovanou osobou.
- Všechny opravy nebo údržbové práce musí být prováděny technickým oddělením výrobce nebo kvalifikovanou osobou.
- Všechny údržbové práce musí být prováděny ve stanovených termínech.
- Používejte POUZE náhradní díly dodávané výrobcem jednotky.

1.2 V případě úniku provozního média odpojte napájení přístroje a kontaktujte ihned servisní středisko výrobce nebo jiného kvalifikovaného opraváře. Nepokoušejte se přístroj opravovat sami.

Pokud nehodláte přístroj po delší dobu používat, odpojte jeho přívod napájení.



1.3 Obsah balení (obr. 1)

obr. 1



Hlavní jednotka	Závěs na stěnu	Návod	Expanzní šrouby
			

2. Bezpečnostní výstrahy



2.1 Značky



Značka	Význam
 VAROVÁNÍ	Chybná obsluha může způsobit úraz nebo smrt osob.
 VÝSTRAHA	Chybná obsluha může způsobit úraz nebo škodu na majetku.



2.2 Ikony

Ikona	Význam
	Zákaz
	Povinná součást. Označený úkon je nutno provést.
	Upozornění / varování Věnujte pozornost tomuto sdělení.

2.3 Výstrahy



INSTALACE	 NUTNÁ ODBORNÁ INSTALACE	K instalaci zařízení přivolejte odborníka. Nesprávná instalace může mít za následek úniky provozního média nebo úraz elektrickým proudem.
	 OCHRANA PROTI ÚRAZU EL. PROUDEM	Ujistěte se, že je správně provedena ochrana proti úrazu elektrickým proudem.



OBSLUHA	 ZÁKAZ	Nedotýkejte se prsty nebo jinou částí těla tělesa výparníku nebo ventilátoru. Nebezpečí úrazu (mechanický úraz nebo „přimrznutí“).
	 ODPOJENÍ NAPÁJENÍ	Pokud máte podezření, že jednotka nepracuje správně nebo je například cítit nějaký zápach z jednotky, ihned odpojte přívod napájení.

PŘEMÍSTĚNÍ A OPRAVY	 PODPORA	Pokud je potřeba jednotku přemístit nebo znovu nainstalovat, kontaktujte vašeho dodavatele nebo požádejte o podporu kvalifikovanou osobu. Nesprávná instalace může mít za následek úniky provozního média, úraz elektrickým proudem nebo požár.
	 ZÁKAZ	Na výrobku není dovoleno provádět neodborné opravy. Jinak může dojít k úrazu elektrickým proudem nebo požáru.
	 PODPORA	Pokud je potřeba jednotku opravit, kontaktujte vašeho dodavatele nebo požádejte o podporu kvalifikovanou osobu. Nesprávně provedená oprava může mít za následek úniky provozního média, úraz elektrickým proudem nebo požár.

2. Výstrahy pro instalaci

2.4 Upozornění

INSTALACE	Význam
 Upevnění jednotky	Ujistěte se, že je upevňovací základna dostatečně pevná, aby udržela jednotku a nedošlo k jejímu pádu.
 Instaluje jistič / pojistku	Ujistěte se, že je v napájecím obvodu jednotky instalována vhodná pojistka / jistič. Jinak může dojít k úrazu nebo k požáru.

OBSLUHA	Význam
 Kontrola upevnění	Ujistěte se, že je upevňovací základna dostatečně pevná, aby udržela jednotku a nedošlo k jejímu poškození pádem nebo k úrazu osob.
 Odpojte napájení	Před prováděním údržby nebo čištění jednotku odpojte od napájení.
 Zákaz	Použijte odpovídající pojistku / jistič. Při vyřazení pojistky může dojít k poruše nebo požáru.



Výstrahy:

Mějte na paměti, že při provozu jednotky je třeba dodržovat základní pravidla bezpečného provozu:

1. Tento výrobek není určen pro používání osobami (včetně dětí) s omezenými fyzickými, psychickými nebo smyslovými schopnostmi. Nebo osobami s nedostatečnými znalostmi či zkušenostmi, pokud tyto osoby nejsou pod dozorem osoby zodpovědné za jejich bezpečnost. Dětem musí být znemožněno, aby si se zařízením hrály.
2. Přístroje se nikdy nedotýkejte mokřými rukama nebo jinou částí těla zejména, když jste bosí.
3. Není dovoleno provádět čištění jednotky, pokud je připojeno napájení. Vypněte jednotku hlavním vypínačem do polohy OFF.
4. Bez předchozí autorizace je zakázáno modifikovat bezpečnostní nebo nastavovací prvky jednotky a značku výrobce.
5. Není dovoleno tahat za přívodní kabely jednotky, zkracovat tyto kabely nebo je svazovat, ani pokud je jednotka odpojena od napájení.
6. Pokud je přívodní kabel jednotky poškozen, nechte jej z důvodu bezpečnosti vyměnit výrobcem nebo autorizovaným servisem nebo kvalifikovaným opravářem.
7. Do jednotky nevkládejte žádné předměty otvory ve vstupní nebo výstupní mřížce.
8. Obalový materiál neopouštějte v dosahu dětí. Tyto předměty jsou pro děti potenciálně nebezpečné.
9. Není dovoleno upevněnou jednotku mechanicky přetěžovat pokládáním nebo zavěšováním předmětů na tuto jednotku.
10. Jednotky se nedotýkejte holými rukama. Některé části jednotky mohou dosahovat teploty vyšší než 70°C.
11. Instalace výrobku musí být provedena v souladu s elektrotechnickými předpisy platnými v daném regionu.

3. Specifikace

3.1 Parametry

Odvlhčovač bazénů

Model	Jednotka	DH 50 (černá/bílá)	DH 70 (černá/bílá)	DH 100 (černá/bílá)
Jmenovitý výkon	L/h	2,2	3,0	4,3
Výkon za den	L	53	72	103
Maximální velikost bazénu	m ²	42	60	83
Hlučnost	dB (A)	44	46	48
Jmenovité napětí/kmitočet	/	220-240V~/50Hz		
Jmenovitý příkon	kW	0,93	1,13	1,97
Jmenovitý odběr proudu	A	4,1	5,0	8,7
Maximální příkon	kW	1,02	1,32	2,28
Maximální proudový odběr	A	4,3	5,85	10
Relativní vlhkost [RH]	%	40~90	40~90	40~90
Provozní teplota	°C	10~36		
Rozměry (délka / šířka / výška)	mm	viz 3,3		
Čistá váha	kg	Viz štítek výrobku		
Chladivo	/	R410A		
Průměr kondenzačního potrubí	mm	16	16	16

Podmínky při testování: Okolní teplota: 30°C, relativní vlhkost: 80%.

Provozní limity: Teplota: 10°C~36°C
Relativní vlhkost: 40%~90%

3. Specifikace

3.2 Výkonové křivky

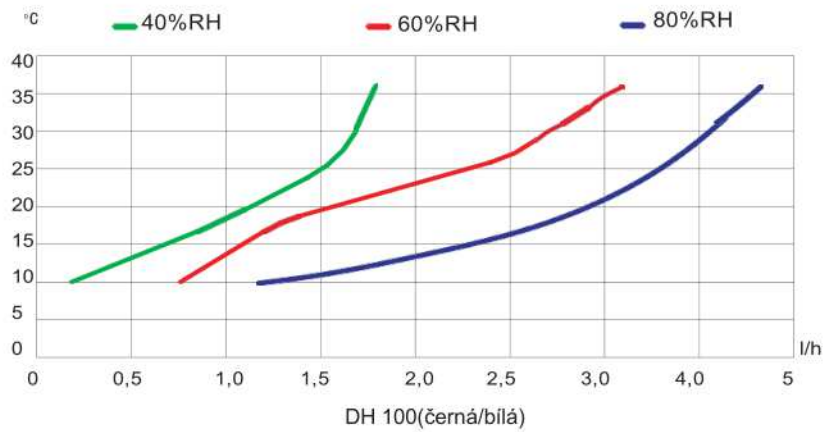
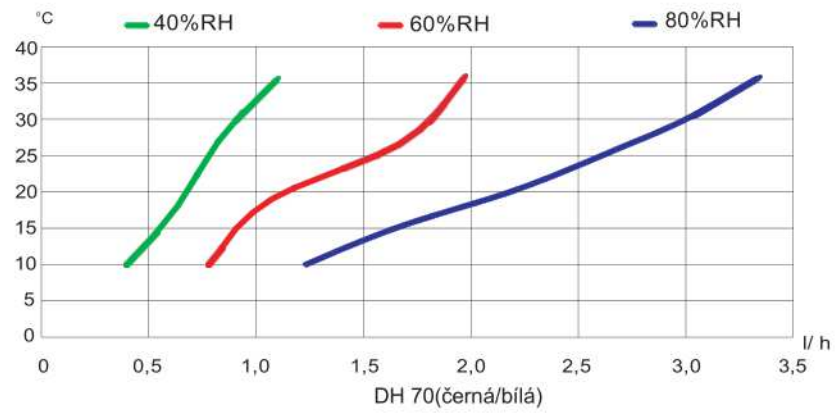
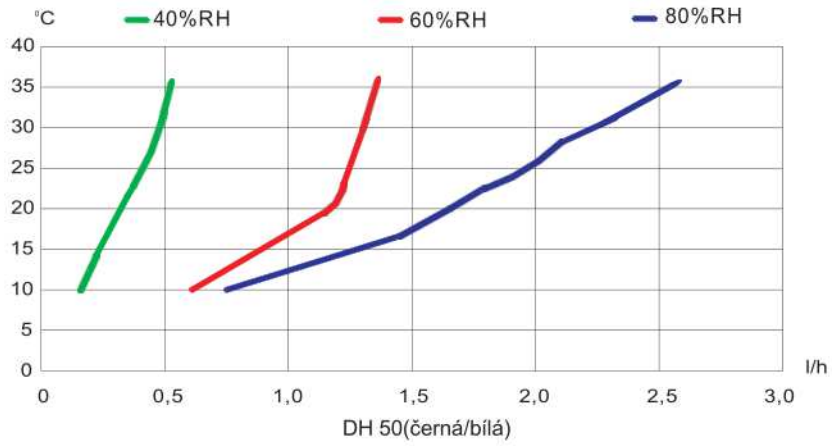

3. Specifikace

3.3 Rozměry

3.3.1 Výrobek / model: DH 50/70/100(černá/bílá)

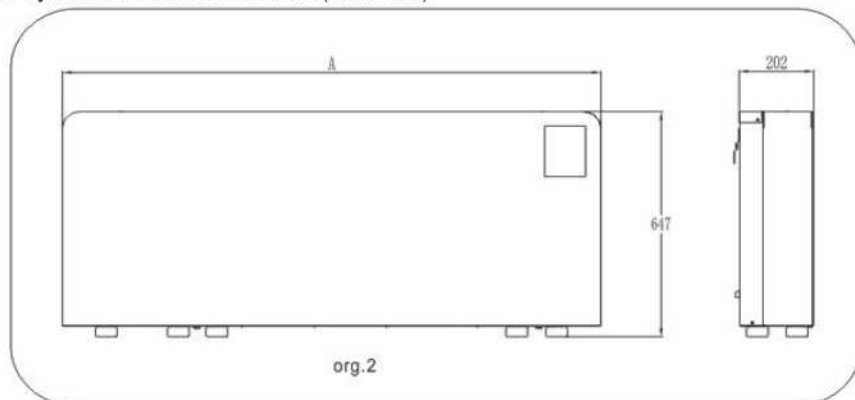

Model	DH 50(černá/bílá)	DH 70(černá/bílá)	DH 100(černá/bílá)
Délka: A	1295	1495	1495

3.4 Princip funkce:

Vlhký vzduch poháněný malým ventilátorkem prochází kolem výparníku jednotky, kde voda kondenzuje. Vysušený vzduch pokračuje přes ohřívač do prostoru bazénu. Tento proces je neefektivnější při vyšších okolních teplotách s vyšším rosným bodem (obr. 3).

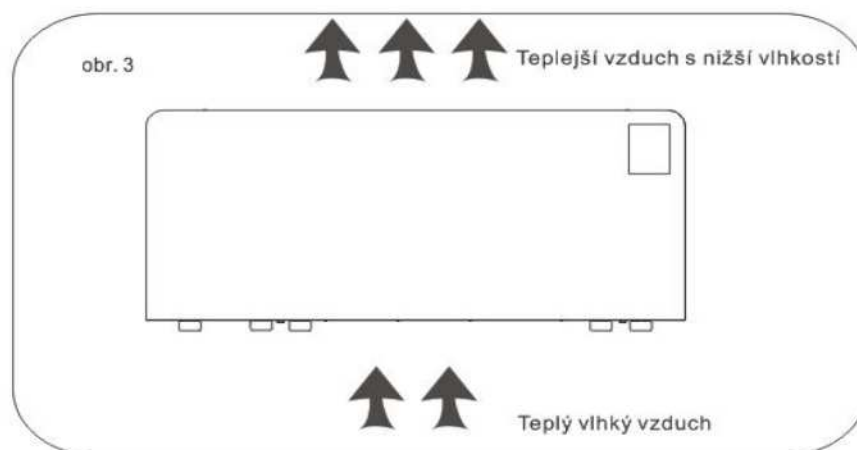

3. Specifikace

3.5 Vlastnosti výrobku

3.5.1 Velmi nízká hlučnost

Díky pokročilé technologii vedení vzduchu a velmi tichému ventilátoru s využitím technologie cross-flow je hlučnost jednotky omezena na minimum.

3.5.2 Velmi tenká skříň

Díky kompaktnímu tenkému provedení (200 mm) má jednotka minimální nároky na prostor oproti konkurenčním výrobkům (400mm a více).

3.5.3 Moderní vzhled

Elegantní zaoblený tvar a sněhobílý design předurčuje tyto jednotky pro umístění v blízkosti vašeho bazénu.

3.5.4 Nový model ovládání

Uživatelsky přívětivý nově vyvinutý displej s ovládáním umožňuje snadnější a velmi komfortní obsluhu.

3.6 Řízení pomocí hydrostatu

3.6.1 Jednotka je řízena pomocí zabudovaného hydrostatu umístěného po straně přístroje. Zde je možno nastavovat požadovanou hodnotu vlhkosti v rozsahu od 30% do 90%.

3.6.2 Jednotka se se aktivuje, až pokud je aktuální vlhkost (RH) pod nastavenou požadovanou hodnotou.

3.6.3 Pro zpřesnění funkce zařízení je doporučeno instalovat v prostoru bazénu externí hydrostat.

3.6.4 Nejvhodnější umístění tohoto hydrostatu je uvedeno na obr. 4:

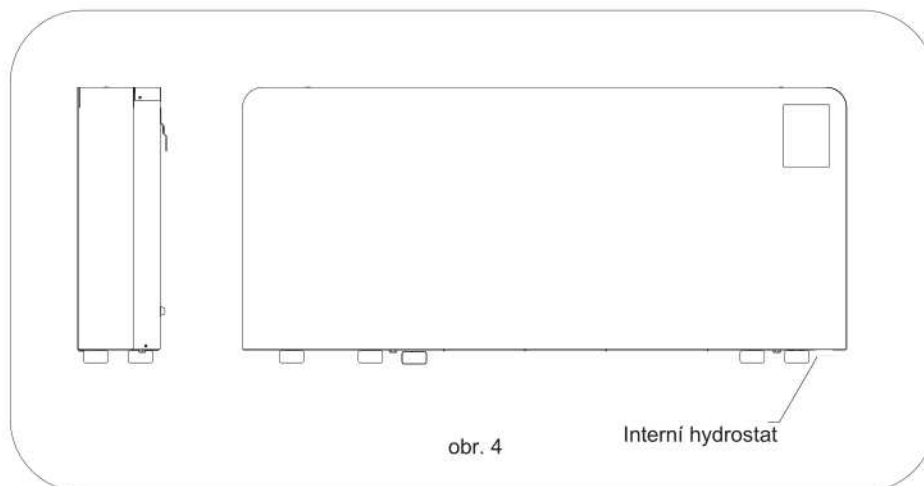

4. Instalace

4.1 Instalace - bezpečnost

4.1.1 Dodržujte všechny instrukce pro instalaci, aby zařízení správně a bezpečně fungovalo. Nedodržení instrukcí může mít za následek nejen chyby výrobku, ale i ztrátu záruky. Výrobce v takovýchto případech odmítá zodpovědnost za vzniklé škody nebo úrazy.

4.1.2 Elektrické připojení musí být provedeno podle platných technických norem s ohledem na technickou specifikaci a na funkci ochrany před úrazem elektrickým proudem.

4.1.3 Způsob instalace musí umožňovat provádění pravidelných údržbových prací jako je čištění filtru, apod.

4.2 Výběr vhodného umístění

4.2.1 Vyhněte se instalaci přístroje tam, kde:

- dopadá přímé sluneční světlo,
- jsou zdroje tepla,
- jsou výpary oleje,
- jsou zdroje vysokých frekvencí.

4.2.2 Ujistěte se, že:

- stěna, na které bude jednotka instalována má dostačující pevnost, aby udržela její váhu,
- v místě upevnění nejsou ve stěně žádná vedení (potrubí, kabely),
- povrch stěny v místě instalace je rovný,
- v prostoru instalace nejsou žádné překážky, které by mohly zakrývat sání nebo výstup vzduchu z jednotky,
- přednostně umístěte jednotku na obvodové stěně, aby bylo možné snadno odvádět vznikající kondenzát mimo prostor bazénu.

4.3 Minimální vzdálenosti pro instalaci

4.3.1 Pokud bude jednotka instalována na stěnu, demontujte její čtyři pryžové nožky.

4.3.2 Na obrázku 5 jsou znázorněny minimální montážní vzdálenosti mezi jednotkou montovanou na stěnu a nábytkem v místnosti.

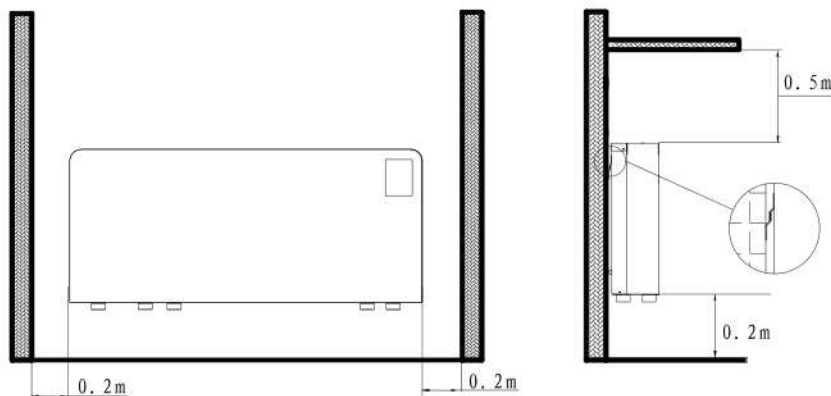

obr. 5

4. Instalace

4.3.3 Instalace na stěně

Pomocí vrtáku Φ 10mm vyvrtejte 5 otvorů a pomocí expanzních šroubů upevněte závěsnou lištu jednotky (obr. 6).

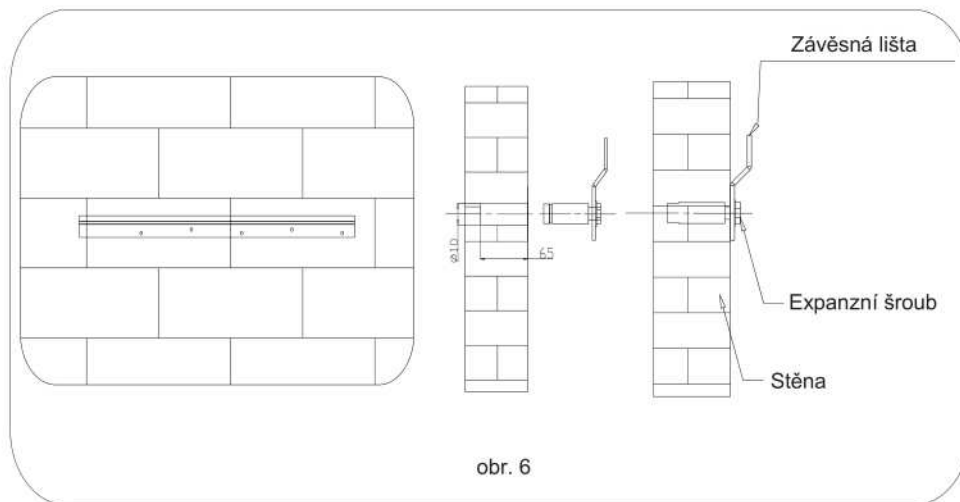

4.4 Odvod kondenzátu

Pokud je to účelné, instalujte vhodnou hadici pro odvod kondenzátu z jednotky (obr. 7).

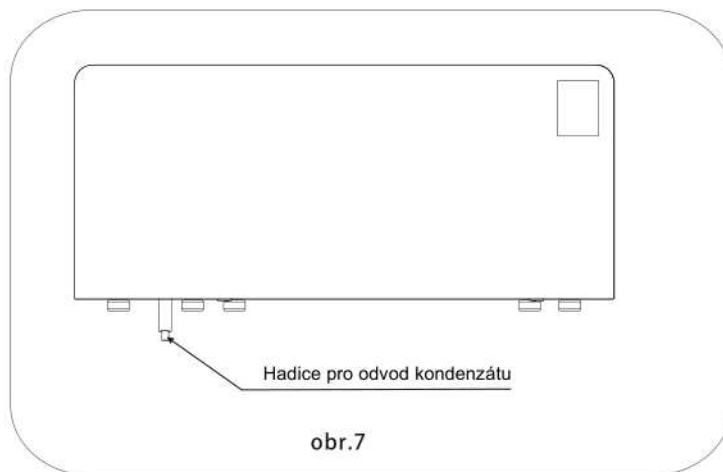

Výstraha:

Zkondenzovaná voda odtéká do nádoby. Nad nádobkou je vývod, kterým je možné tuto vodu odvádět mimo jednotku.

5. Obsluha jednotky

5.1.1 Ovládací panel

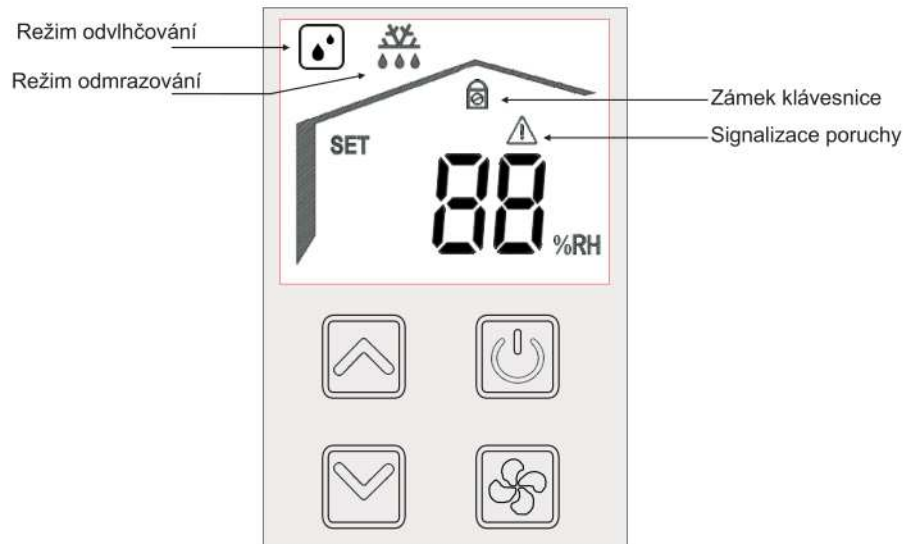





Poznámka:

Senzor vlhkosti potřebuje po spuštění jednotky určitý čas, než se jeho měření ustálí (cca 15s). Během této doby neprovádějte žádné operace. Na displeji je po prvních 5 sekund zobrazován symbol 8. 8. Dále se zobrazuje po dobu 10 sekund verze programu (např. 1. 0).

Po 90 sekundách nečinnosti se zhasíná podsvícení klávesnice. Po této době se stisknutím libovolné klávesy klávesnice opět rozsvítí. Potom je možné provádět další operace s jednotkou.

5.1.1 Tlačítka

-  **ON/ OFF (zap/vyp)**
Slouží pro zapínání / vypínání jednotky. Stiskem tlačítka na dobu 5s dojde k odemknutí / zamknutí klávesnice.
-  **UP (nahoru)**
Stiskem tohoto tlačítka je možné zobrazit nastavenou žádanou hodnotu vlhkosti. Opakovaným stiskem tohoto tlačítka se žádaná hodnota vlhkosti zvyšuje.
-  **DOWN (dolů)**
Stiskem tohoto tlačítka je možné zobrazit nastavenou žádanou hodnotu vlhkosti. Opakovaným stiskem tohoto tlačítka se žádaná hodnota vlhkosti snižuje.
-  **SETTING OF FAN SPEED (NASTAVENÍ RYCHLOSTI VENTILÁTORU)**
Krátkým stisknutím tohoto tlačítka můžete přepínat rychlostní stupeň ventilátoru 1/2/3. Dlouhým stisknutím tohoto tlačítka můžete režim ventilátoru aktivovat (Zap/On) nebo deaktivovat (Vyp/Off).

5. Obsluha jednotky

5.2 Ovládání jednotky

5.2.1 Zapínání / vypínání

Jednotku je možné zapnout/vypnout stiskem tlačítka napájení (power) .

Pokud je jednotka zapnuta, na displeji se zobrazuje aktuální relativní vlhkost. Ikona režimu a tlačítko napájení jsou podsvíceny.

Pokud je jednotka vypnuta, na displeji se nic nezobrazuje.

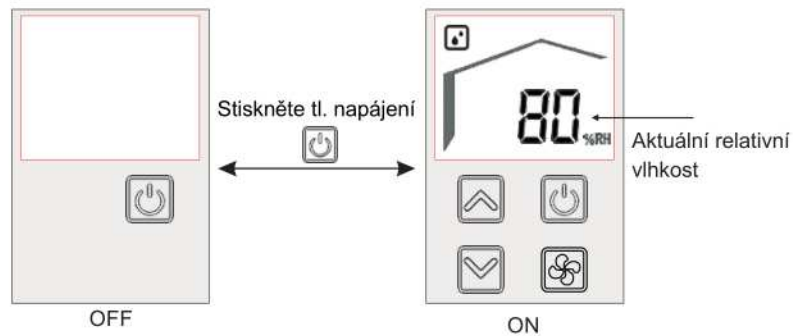

5.2.2 Nastavení relativní vlhkosti



Poznámka:

1. Pokud po nastavení žádané hodnoty není 5 sekund provedena žádná akce, vrací se displej automaticky do výchozího zobrazení.
2. Po vypnutí a opětovném zapnutí jednotky bude jednotka pracovat s poslední nastavenou žádanou hodnotou vlhkosti.

5. Obsluha jednotky

5.2.3 Nastavení rychlosti



Upozornění:

V menu pro nastavení rychlosti ventilátoru bude rychlost ventilátoru blikat.

Po nastavení rychlosti ventilátoru:

Pokud krátce stisknete klávesu enter, uložíte nastavení a vrátíte se do hlavního menu;

Pokud krátce stisknete tlačítko , zruší se nastavení a vrátí se do hlavního menu;

Pokud během 5 sekund nedojde k žádné operaci, automaticky se nastavení uloží a vrátí se do hlavního menu.

5.2.4 Nastavení režimu



Upozornění:

V menu nastavení režimu ventilátoru bude blikat režim ventilátoru. Po nastavení režimu ventilátoru:

Pokud krátce stisknete klávesu enter, uložíte nastavení a vrátíte se do hlavního menu;

Pokud krátce stisknete tlačítko , zruší se nastavení a vrátí se do hlavního menu;

Pokud během 5 sekund nedojde k žádné operaci, automaticky se nastavení uloží a vrátí se do hlavního menu.

Menu ventilátoru:

ON: Po dosažení cílové vlhkosti zůstane ventilátor v chodu;

OFF: Ventilátor se zastaví, jakmile je dosažena cílová vlhkost.

5. Obsluha jednotky

5.2.5 Režim odvlhčování

Pokud je jednotka v režimu odvlhčování, svítí na displeji LED ikona  a:

1. Pokud je aktuální relativní vlhkost vzduchu \geq TRH (žádaná relativní vlhkost vzduchu) + 5%RH po dobu déle než 30 sekund, jednotka začne odvlhčovat.
2. Pokud je aktuální relativní vlhkost vzduchu \geq TRH (žádaná relativní vlhkost vzduchu) + 5%RH po dobu déle než 3 minut, odvlhčování se zastaví.

5.2.6 Režim odmrazování

Pokud je okolní teplota vzduchu nízká (cca 11°C) a jednotka pracovala již určitou dobu, spustí se automatické odmrazování. Během procesu odmrazování svítí ikona LED . Jakmile je odmrazování dokončeno, jednotka se vrací do režimu odvlhčování aktuálně nastavených parametrů (viz výše).



5.2.7 Chybová hlášení

Pokud nastane nějaký problém, na displeji se zobrazí jeho kód. Podrobný popis chybových hlášení je uveden na straně 14 tohoto návodu.

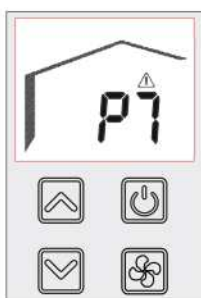

6. Údržba

6.1 Údržba

Aby jednotka spolehlivě sloužila po dlouhou dobu, je potřeba provádět její čištění každých 6 měsíců. Provádějte pravidelné čištění sítky filtru následujícím postupem:

- 1) Stiskněte dvě červená tlačítka a vysuňte mřížku směrem dolů (obr. 8).
- 2) Vytáhněte vzduchový filtr z jednotky (obr. 9).
- 3) Filtr omyjte vodou (obr. 10).

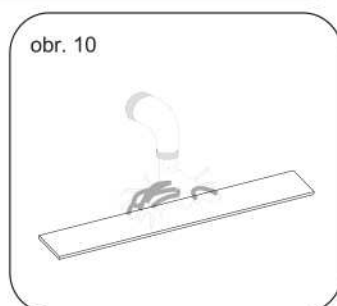
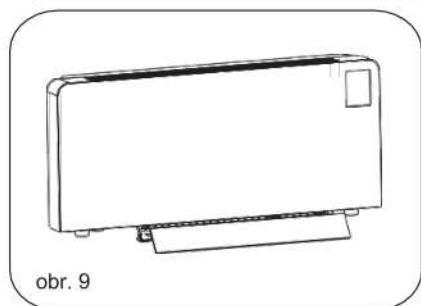
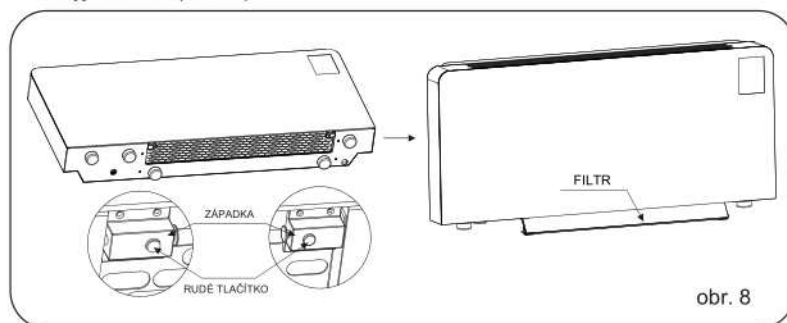

- 4) Nasadíte síťku a mřížku filtru do původní polohy a stiskněte západku (obr. 11).
- 5) Vyčistěte kryt jednotky pomocí hadříku (obr. 12). Aby nedošlo k poškrábání krytu, nepoužívejte brusné pasty, korozivní čisticí prostředky nebo drátěnky.

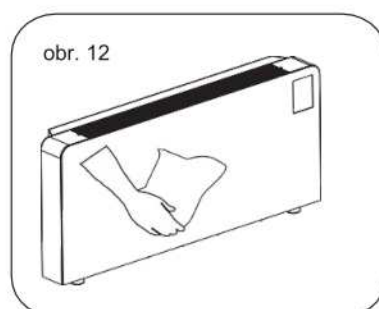
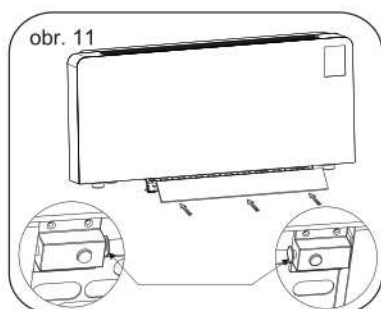

Výstraha: Před čištěním vypněte napájení jednotky.

6. Údržba

6.2 Řešení problémů

Pokud je v systému aktivní nějaká chyba, zobrazuje se na displeji. Pro kontrolu jestli v systému není aktivní další chybové hlášení stiskněte tlačítko "UP" nebo "Down". Popisy chyb k jednotlivým chybovým kódům jsou uvedeny v tabulce:

Chyba	kód	Příčina	Řešení
Aktivována vysokotlaká ochrana (3x během 30 minut)	P1	Příliš častá aktivace vysokotlaké ochrany	Viz níže (P1/P2/P3)
Ochrana – vysoký tlak	P2	Příliš vysoký tlak na výtaku	
Vysoká teplota na kondenzátoru	P3	Vysoká teplota na kondenzátoru	
Porucha senzoru na výstupu výparníku	P5	Poškozený, zkratovaný nebo přerušovaný senzor teploty	Zkontrolujte nebo vyměňte senzor
Porucha senzoru na vstupu výparníku	P6	Poškozený, zkratovaný nebo přerušovaný senzor teploty	Zkontrolujte nebo vyměňte senzor
Porucha senzoru na výstupu kondenzátoru	P7	Poškozený, zkratovaný nebo přerušovaný senzor teploty	Zkontrolujte nebo vyměňte senzor
Porucha senzoru vlhkosti	P8	Poškozený, zkratovaný nebo přerušovaný senzor vlhkosti	Zkontrolujte nebo vyměňte senzor
Porucha zpětné vazby motoru	E0	Chyba spojení zpětné vazby nebo poškození motoru	1. Zkontrolujte zpětnou vazbu 2. Vyměňte motor ventilátoru

Řešení chyb P1/P2/P3:

1. Pokud nastanou současně chyby P1/P2/P3 s jinými chybami, odstraňte nejprve tyto ostatní chyby.
2. Pokud nejsou aktivní chyby P3~E0 a P1 a P2 stále trvají, odpojte napájení jednotky a po jedné hodině je znovu připojte.
3. Pokud přetrvává pouze chyba P3, nechte ventilátor běžet po dobu 30 minut. Pokud chyba P3 po této době nezmizí, odpojte opět napájení a zapněte je po jedné hodině.

Poznámka: Pokud chybu nelze tímto způsobem odstranit, kontaktujte servisní středisko.



Code:20161213-0001