



**VESTAVNÝ PROTIPROUD VAG-JET**  
**INBUILT COUNTER COURENT SYSTEM VAG-JET**  
**EINGebaUTE GEGENSTROMANLAGE VAG-JET**  
**ВСТРОЕННОЕ УСТРОЙСТВО ПРОТИВОТОКА VAG-JET**



#### Komponenty:

Vlastní tryska 40 mm, potřebná těsnění, část přísávání vzduchu, část s pneumatickým spínačem, potřebné potrubí a tvarovky, 2 ks kulové ventily, pumpa, elektro-pneumatický rozvaděč, krycí hadice.

#### Components:

Own 40 mm nozzle, necessary gaskets, air suction parts, pneumatic switch part, necessary pipes and shaping accessories, 2 pcs of ball valves, pump, electro-pneumatic convey box, cover hose.

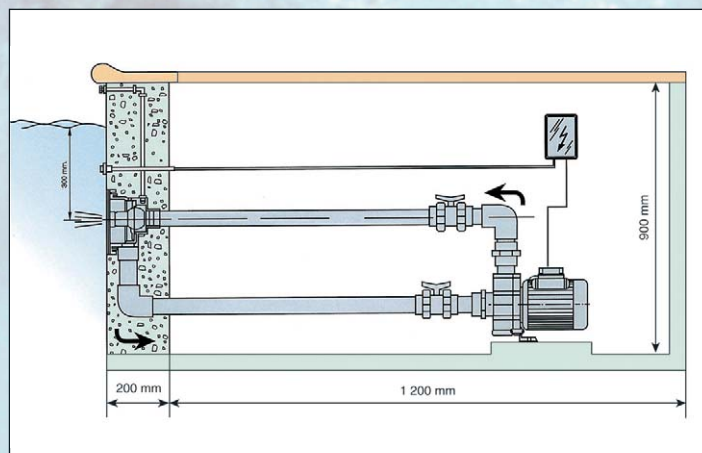

#### Komponenten:

Die eigentliche Düse 40 mm, erforderliche Dichtungen, Luftzusaugenstiel, Teil mit pneumatischer Schaltung, erforderliche Rohrleitungen und Formstücke, 2 St. Kugelventile, Pumpe, elektro-pneumatischer Verteiler, Abdeckschlauch.

#### Компоненты:

Собственно сопло в 40 мм, необходимое уплотнение, часть присасывания воздуха, часть с пневматическим выключателем, необходимый трубопровод и фасонные части, 2 шт шаровые клапаны, насос, электропневматическое распределительное устройство, покрывной шланг.

Protiproudé zařízení **VAG-JET** je zařízení standardního designu a výkonu.

VAG-JET je velmi jednoduše ovladatelný s možností regulace přísávání vzduchu a spínáním pomocí elektro-pneumatického spínače přímo z bazénu. Tryska 40 mm je kulová a je možno ji natáčet.

Celé zařízení je vyrobeno z nekorodujících materiálů. VAG-JET je vyroben podle Evropských norem a má CE Certifikát, motor čerpadla má třídu izolace IP55 a elektro-pneumatické spínání IP65.

Counterflow system **VAG-JET** is of standard design and performance.

VAG-JET is very easy to control with possibility to regulate the air suction and switching by electro-pneumatic switch right from the swimming pool. The 40 mm jet is ball shape and is adjustable.

Whole equipment is made of anti-rust materials. VAG-JET is made in accordance with European standards and is provided with CE Certificate. The pump engine is isolated according to IP55 regulation and electro-pneumatic switch according to IP65.

Die Gegenstromanlage **VAG-JET** ist eine Anlage mit Standarddesign und -leistung. VAG-JET ist sehr einfach steuerbar mit Möglichkeit der Luftzusaugenregelung und Schaltung mittels eines elektro-pneumatischen Schalters direkt aus dem Schwimmbecken. Die Richtung der Kugeldüse 40 mm kann eingestellt werden. Die ganze Anlage ist aus nicht korrodierenden Materialien hergestellt. VAG-JET ist gemäß Europäischen Normen hergestellt und besitzt das CE-Zertifikat, der Motor der Pumpe hat die Isolierungsklasse IP55 und die elektro-pneumatische Schaltung IP65.

Устройство противотока **VAG-JET** является устройством стандартного дизайна и мощности.

VAG-JET подчиняется весьма простому управлению с возможностью регулирования присасывания воздуха и с соединением с помощью электропневматического выключателя прямо с бассейна. Сопло в 40 мм обладает шаровой формой и его можно поворачивать.

Все устройство изготовлено из коррозионноустойчивых материалов. VAG-JET изготовлен согласно европейским стандартам и он обладает CE Свидетельством, двигатель насоса обладает классом изоляции IP55 и электропневматическим соединением IP65.

Toto protiproudé zařízení je vhodné pro všechny druhy bazénů a podle typu se rozlišuje pro bazény předvyrobené, fóliové nebo betonové a to rozdílnou výbavou. Celé zařízení VAG-JET je připraveno pro snadné nainstalování kompletně v kartonu. VAG-JET je možno dodat také na dvě části a to část 1. – vlastní tryska, spínání a přísávání vzduchu, potrubí a kulové ventily, část 2. – pumpa, elektro-pneumatické spínání.

This counterflow systems is suitable for swimming pool types and is divided into 2 types: for swimming pools produced in advance and for those made from clingfilm or concrete. The 2 types differ only by set of accessories. Whole equipment VAG-JET is ready for easy and immediate installation right on the stop.

The VAG-JET system can also be supplied in two parts: 1. own jet, switch and air suction, pipes and ball-valves, and 2. pump, electro-pneumatic switching.

Diese Gegenstromanlage ist für alle Schwimmbeckensorten geeignet, und je nach dem Typ wird für vorfabrizierte Schwimmbecken, Folien- oder Betonschwimmbecken unterschiedliche Ausrüstung. Die ganze Anlage VAG-JET ist zur leichten Installation komplett im Karton vorbereitet. VAG-JET kann auch in zwei Zeilen geliefert werden, und zwar Teil 1. – die eigentliche Düse, Schaltung und Luftzusaugen, Rohrleitung und Kugelventile, und Teil 2. – Pumpe, elektro-pneumatische Schaltung.

Данное устройство противотока пригодно для всех видов бассейнов и согласно типу (для сборных, фольговых или бетонных бассейнов) отличается различным оснащением. Все устройство VAG-JET подготовлено для легкой установки комплектно в картоне. VAG-JET можно также поставлять в двух частях, часть – собственно сопло, соединение и присасывание воздуха, трубопровод и шаровые клапаны, часть 2 – насос, электропневматическое соединение.

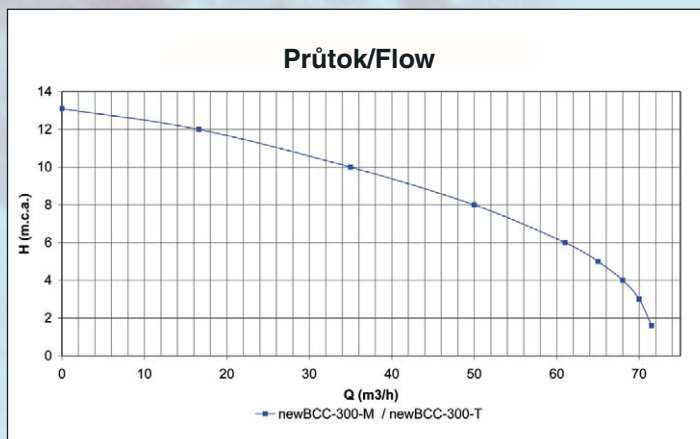
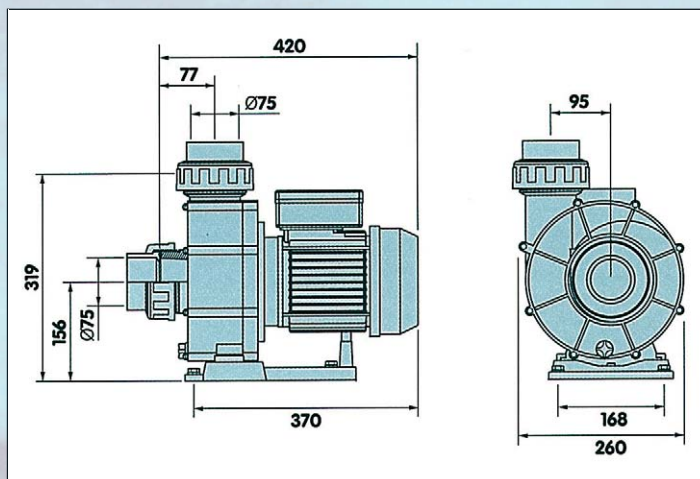

**Vestavný protiproud  
COMPASS SINGLE-JET**  
Oddělené 2x sání, 1x  
tryska, 1x pneumatické spínání

**Inbuilt complete counterflow  
COMPASS SINGLE-JET**  
Separate 2x suction, 1x nozzle,  
1x pneumatic switch



**Eingebaute Gegenstrom-  
schwimmanlage COMPASS  
SINGLE-JET**  
Separates 2x Saugen,  
1x Düse, 1x pneumatische  
Einschaltung

**Встроенное проти-  
воточение COMPASS  
SINGLE-JET**  
Отдельное 2x всасывание,  
1x форсунка, 1x  
пневматическое включение



**Vestavný protiproud  
COMPASS DOUBLE-JET**  
Oddělené 2x sání, 2x  
tryska, 1x pneumatické spínání

**Inbuilt complete counterflow  
COMPASS DOUBLE-JET**  
Separate 2x suction, 2x nozzle,  
1x pneumatic switch









**Eingebaute Gegenstrom-  
schwimmanlage COMPASS  
DOUBLE-JET**  
Separates 2x Saugen,  
2x Düse, 1x pneumatische  
Einschaltung

**Встроенное проти-  
воточение COMPASS  
DOUBLE-JET**  
Отдельное 2x всасывание,  
2x форсунка, 1x  
пневматическое включение

**Součásti kompletního protiproudu VAG-JET**  
**Parts of complete counterflow VAG-JET**











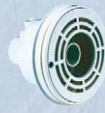









**Teile von der kompletten Gegenstromschwimmanlage VAG-JET**  
**Составные части для комплетного противоточения VAG-JET**

| VAG-JET                            |  |  |  |  |  |  |  |        |           |
|------------------------------------|-----------------------------------------------------------------------------------|-----------------------------------------------------------------------------------|-----------------------------------------------------------------------------------|-----------------------------------------------------------------------------------|------------------------------------------------------------------------------------|-------------------------------------------------------------------------------------|-------------------------------------------------------------------------------------|--------|-----------|
| *<br>VAG-JET 66 230 V<br>30120511  | ✓                                                                                 | ✓                                                                                 | 30120500                                                                          | –                                                                                 | ✓                                                                                  | 66 m <sup>3</sup> /h                                                                | 230 V                                                                               | 2,2 kW | 9 – 14 A  |
| *<br>VAG-JET 66 400 V<br>30120513  | ✓                                                                                 | ✓                                                                                 | 30120500                                                                          | –                                                                                 | ✓                                                                                  | 66 m <sup>3</sup> /h                                                                | 400 V                                                                               | 2,2 kW | 4 – 6,3 A |
| **<br>VAG-JET 66 230 V<br>30121511 | ✓                                                                                 | –                                                                                 | 30121500                                                                          | ✓                                                                                 | ✓                                                                                  | 66 m <sup>3</sup> /h                                                                | 230 V                                                                               | 2,2 kW | 9 – 14 A  |
| **<br>VAG-JET 66 400 V<br>30121513 | ✓                                                                                 | –                                                                                 | 30121500                                                                          | ✓                                                                                 | ✓                                                                                  | 66 m <sup>3</sup> /h                                                                | 400 V                                                                               | 2,2 kW | 4 – 6,3 A |

**Součásti předmontážní sady protiproudu VAG-JET**  
**Parts of preassembled set of counterflow VAG-JET**

**Vormontagegarniturteile von der Gegenstromschwimmanlage VAG-JET**

**Составные части для предмонтажного комплекта противоточения VAG-JET**

| VAG-JET                           |  |  |  |                                                                                                                                                                                                                                                                                                                                                                                                                                                                                                                                                                                                                                                                                                                                                                                                                  |
|-----------------------------------|------------------------------------------------------------------------------------|------------------------------------------------------------------------------------|------------------------------------------------------------------------------------|------------------------------------------------------------------------------------------------------------------------------------------------------------------------------------------------------------------------------------------------------------------------------------------------------------------------------------------------------------------------------------------------------------------------------------------------------------------------------------------------------------------------------------------------------------------------------------------------------------------------------------------------------------------------------------------------------------------------------------------------------------------------------------------------------------------------------------------------------------------------------------------------------|
| Předmontáž VAG-JET *<br>30120500  | ✓                                                                                  | ✓                                                                                  | –                                                                                  |  Ø 63 mm – 2 ks<br> 90° Ø 63 mm – 2 ks<br> 45° Ø 63 mm – 2 ks<br> Ø 75/63 mm – 2 ks<br> Ø 63 mm – 3 ks<br> Ø 63/50 x 2" ext. – 1 ks<br> Ø 63 mm x 31,5 cm – 1 ks<br> Ø 63 mm x 7,5 cm – 1 ks |
| Předmontáž VAG-JET **<br>30121500 | ✓                                                                                  | –                                                                                  | ✓                                                                                  |  Ø 63 mm – 2 ks<br> 90° Ø 63 mm – 2 ks<br> 45° Ø 63 mm – 2 ks<br> Ø 75/63 mm – 2 ks<br> Ø 63 mm – 3 ks<br> Ø 63/50 x 2" ext. – 1 ks<br> Ø 63 mm x 31,5 cm – 1 ks<br> Ø 63 mm x 7,5 cm – 1 ks |
| Hlavice<br>30120080               | ✓                                                                                  | –                                                                                  | –                                                                                  | –                                                                                                                                                                                                                                                                                                                                                                                                                                                                                                                                                                                                                                                                                                                                                                                                                                                                                                    |

\* pro předvyrobené bazény/for prefabricated swimming pool

\*\* pro foliové bazény s přírubovou sadou pro utěsnění/for finer with flange