

EN-CZ



NÁVOD K INSTALACI A POUŽITÍ

TEPELNÉ ČERPADLO RAPID S INVERTOROVOU TECHNOLOGIÍ PLUS OD SPOLEČNOSTI FAIRLAND

Content

I.	Použití	4
II.	Charakteristika	4
III.	Technické parametry	5
IV.	Rozměry	6
V.	Pokyny pro instalaci.....	7
VI.	Provozní pokyny.....	11
VII.	Testování.....	13
VIII.	Bezpečnostní opatření.....	14
IX.	Údržba	15
X.	Odstraňování běžných závad	16
XI.	Schéma elektrického zapojení priority ohřevu (volitelně).....	18
XII.	Schéma elektrického zapojení priority ohřevu (volitelně).....	19



VAROVÁNÍ:

- Před instalací, použitím a údržbou si přečtete následující pokyny.
- Montáž, demontáž a údržbu musí provádět odborný personál v souladu s příslušnými předpisy.
- Zkouška utěsnění plynu musí být provede napřed a po instalaci.

1. Použití

- Tepelné čerpadlo musí být instalováno nebo zlikvidováno odborníky a je zakázáno jednotku demontovat a znovu instalovat konečným uživatelem.
- Před přívodem a odvodem vzduchu z tepelného čerpadla musí být volné místo viz. návod.**

2. Instalace

- Tento výrobek musí být chráněn před jakýmkoli zdrojem ohně.

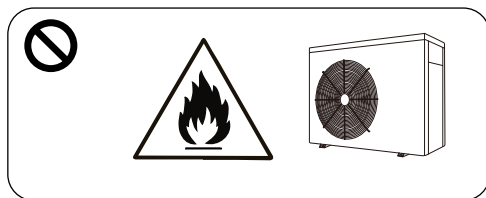

- Čerpadlo nesmí být instalováno v uzavřené místnosti.

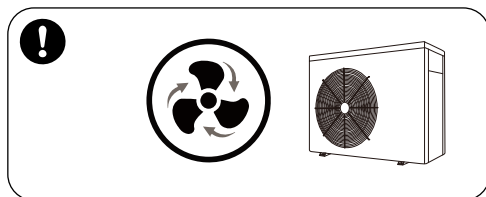

- c. Před svařováním vysajte kompletně chladivo. Svařování může provádět pouze odborník v profesionálním servisním středisku.

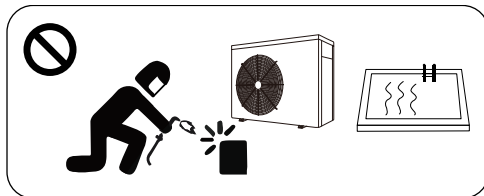

- d. Pokud dojde k úniku plynu, musí být tepelné čerpadlo odstaveno z provozu a jednotka musí být opravena v profesionálním servisním středisku.

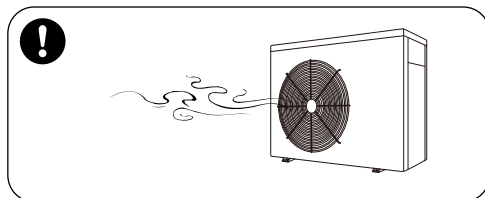

3. Přeprava a skladování

- Přeprava tepelných čerpadel není povolena v utěsněných prostorech.
- Při přepravě je nutné, pokud možno, dodržovat konstantní rychlost bez náhlého zrychlení nebo brzdění, aby nedošlo k poškození zboží.
- Tepelné čerpadlo musí být dostatečně vzdáleno od možného zdroje požáru.
- Místo skladování musí být dobře větrané. Vyžadováno je odvětrávací zařízení

4. Poznámky k údržbě

- Pokud je zapotřebí údržba nebo likvidace, obraťte se na autorizované servisní středisko
- Požadavek na kvalifikaci Všichni provozovatelé, kteří likvidují plyn, musí mít platnou certifikaci.
- Při údržbě nebo při plnění plynu dodržujte požadavky výrobce. Viz. návod k obsluze.

Děkujeme, že jste si vybrali náš výrobek a že důvěřujete naší společnosti. Aby vám používání tohoto výrobku přinášelo radost, přečtěte si prosím pečlivě tyto pokyny a před použitím zařízení postupujte přesně podle uživatelské příručky, aby nedošlo k poškození zařízení nebo zbytečnému zranění.

I. Použití

1. Teplotu vody v bazénu nastavte na efektivní a ekonomickou hodnotu, aby pro vás byla komfortní a příjemná.
2. Uživatel může zvolit technické parametry modelu podle profesionální příručky; ohřev bazénů této řady byl optimalizován v továrně (viz tabulka s technickými parametry).

II. Charakteristika

1. Vysoce účinný titanový výměník tepla
2. Citlivá a přesná regulace teploty a zobrazení teploty vody
3. Ekologické chladivo R410a
4. Ochrana proti vysokému a nízkému tlaku
5. Ochrana v podobě automatického vypnutí při překročení nízké teploty
6. Nucené rozmrazování s regulací teploty
7. Kompresor světové značky
8. Snadná instalace a obsluha

III. Technické parametry

Model	BPNCR06	BPNCR08	BPNCR10	BPNCR13	BPNCR17	BPNCR21	BPNCR25
Doporučený objem bazénu (m ³)	14~28	20~35	20~40	30~55	35~70	45~85	55~100
Pracovní teplota vzduchu (°C)	0~43						
Provozní podmínky: vzduch 26 °C, voda 26 °C, vlhkost 80 %							
Topný výkon (kW)	6.0	8.0	9.5	12.5	16.5	20.0	25.0
Provozní podmínky: vzduch 15 °C, voda 26 °C, vlhkost 70 %							
Topný výkon (kW)	4.3	6.0	7.0	9.0	11.5	14.0	17.0
Provozní podmínky: vzduch 35 °C, voda 28 °C, vlhkost 70 %							
Chladicí výkon (kW)	2.2	3.3	3.8	4.9	6.3	7.7	9.5
Jmenovitý vstupní výkon (kW) při teplotě vzduchu 15°C	0.29~1.0	0.34~1.4	0.35~1.6	0.36~2.1	0.57~2.7	0.62~3.4	0.70~3.95
Jmenovitý vstupní proud (A) při teplotě vzduchu 15°C	1.26~4.2	1.48~6.0	1.52~7.0	1.57~8.7	2.48~11.7	2.7~15.0	3.04~17.1
Jmen. proud / Max. proud(A)	6.0	8.0	9.5	12.5	15.0	19.5	21.5
Elektrické napájení	230 V/1 Ph/50 Hz						
Doporučený průtok vody (m ³ /h)	2~4	2~4	3~4	4~6	6~8	8~10	10~12
Rozměry vstupního – výstupního vodního potrubí (mm)	50						
Čisté rozměry DxŠxV (mm)	744x359x 648	864x359x 648	864x359x 648	864x359x 648	954x359x 648	954x359x 748	1084x429x 948
Čistá hmotnost (kg)	42	46	47	49	60	68	90

Upozornění:

1. Tepelné čerpadlo pracuje správně při teplotách vzduchu +0 °C ~ 43°C. Mimo tento rozsah nelze výkon garantovat. Je nutné vzít v úvahu zjištěné venkovní podmínky používání, aby se zvolil vhodný režim (např. umístění, objem bazénu a počet koupacích).
2. Z důvodu správného provozu je třeba související parametry bez dalšího upozornění pravidelně upravovat. Podrobnosti viz tovární štítek.

IV. Rozměry

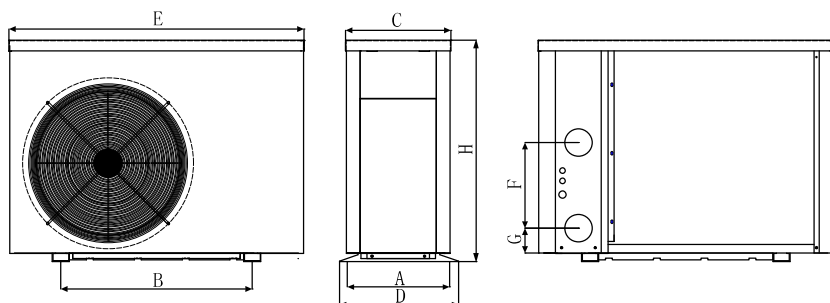

Rozměry =MM		A	B	C	D	E	F	G	H
MODEL	BPNCR06	334	490	318	359	744	330	74	648
	BPNCR08	334	560	318	359	864	250	74	648
	BPNCR10	334	560	318	359	864	250	74	648
	BPNCR13	334	560	318	359	864	290	74	648
	BPNCR17	334	590	318	359	954	350	74	648
	BPNCR21	334	590	318	359	954	390	74	748
	BPNCR25	395	720	392	420	1092	620	74	958

※ *Výše uvedené údaje podléhají změnám bez upozornění.*

Poznámka:

Obrázek nahoře je schéma specifikace ohřívače bazénu, pouze pro instalaci techniků a odkaz na rozložení. Výrobek se pravidelně upravuje pro zlepšení bez dalšího upozornění.

V. Pokyny pro instalaci

1. Výkres připojení vodního potrubí

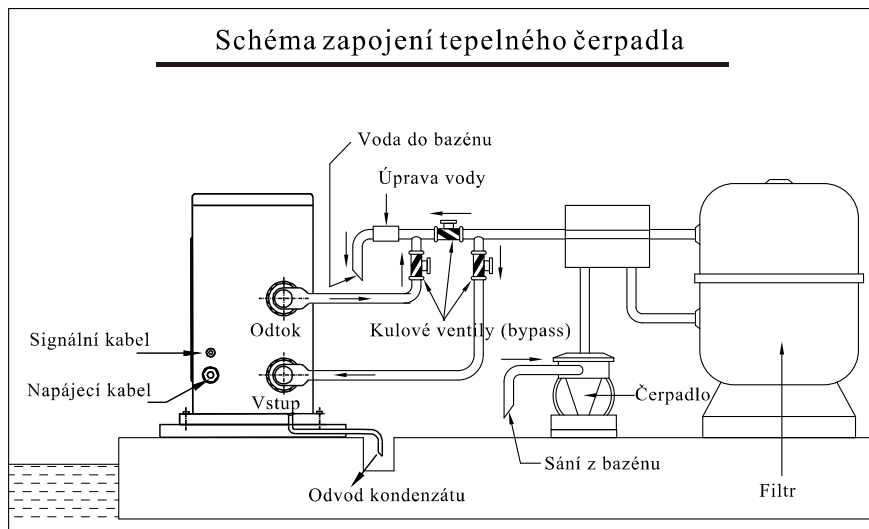

(Upozornění: výkres slouží pouze jako ukázka, uspořádání potrubí je pouze referenční).

2. Schéma elektrického zapojení

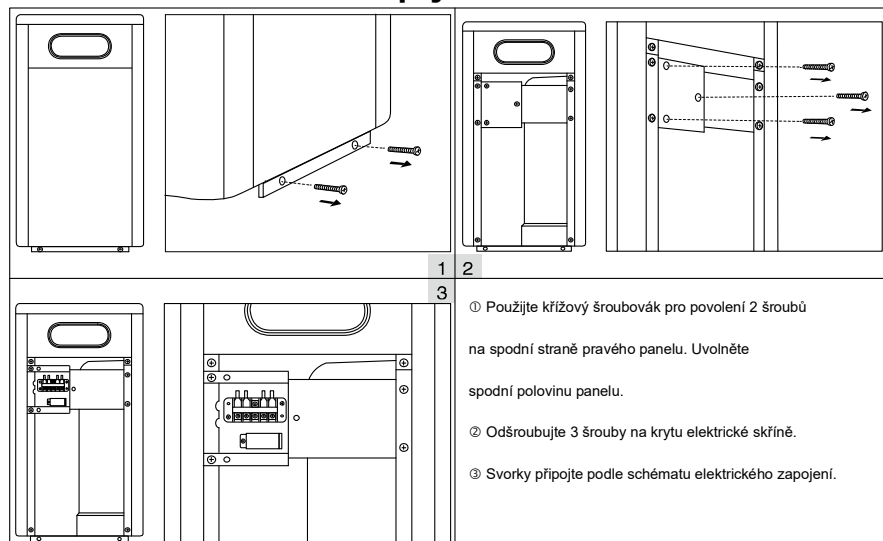

(Poznámka: u modelu otevřete pro elektrické připojení zadní panel. Postup je stejný jako výše).

Pro elektrické napájení: 230 V 50 Hz

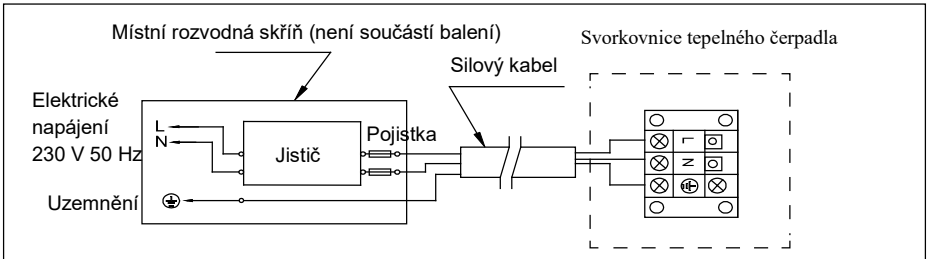

Poznámka:

- ⚠ Musí být pevně připojen, není povoleno žádné zástrčky.
- ⚠ Tepelné čerpadlo musí být řádně a správně uzemněno.

3. Možnosti pro ochranná zařízení a specifikace kabelů

Ochranná zařízení a specifikace kabelů

MODEL		BPNCR06	BPNCR08	BPNCR10	BPNCR13	BPNCR17	BPNCR21	BPNCR25
Jistič	Maximální odběr (A)	8.0	9.5	11.5	15.0	18.0	23.0	25.0
	Jmenovitý zbytkový akční proud (mA)	30	30	30	30	30	30	30
Jistič A		8.0	9.5	11.5	15.0	18.0	23.0	25.0
Napájecí kabel (mm ²)		3×1.5	3×1.5	3×2.5	3×2.5	3×4	3×4	3×6
Signální kabel (mm ²)		3×0.5	3×0.5	3×0.5	3×0.5	3×0.5	3×0.5	3×0.5

POZNÁMKA: výše uvedené údaje platí pro napájecí kabel ≤ 10 m. Pokud je délka napájecího kabelu > 10 m, je nutno průměr vodičů zvětšit. Signální kabel je možno prodloužit na maximálně 50 m.

4. Instalace a údržba

Čerpadlo musí být instalováno profesionálním týmem. Uživatelé nejsou oprávněni provádět instalaci sami, neboť při tom může dojít k poškození tepelného čerpadla a ohrožení bezpečnosti uživatele.

A. Upozornění před instalací:

1) Vstupní a výstupní vodní přípojka nemůže nést tíhu hadic. Tepelné čerpadlo musí být připojeno trubkami vyvěšenými v objímkách!

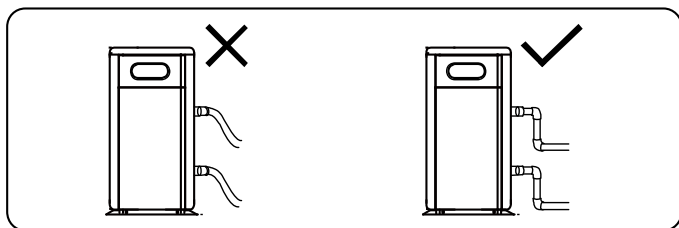

2) Pro zajištění topné účinnosti musí být délka vodního potrubí mezi bazénem a tepelným čerpadlem ≤ 10 m.

B. Instalační pokyny

1) Umístění a rozměry

⚠ Tepelné čerpadlo musí být instalované na místě s dobrou ventilací

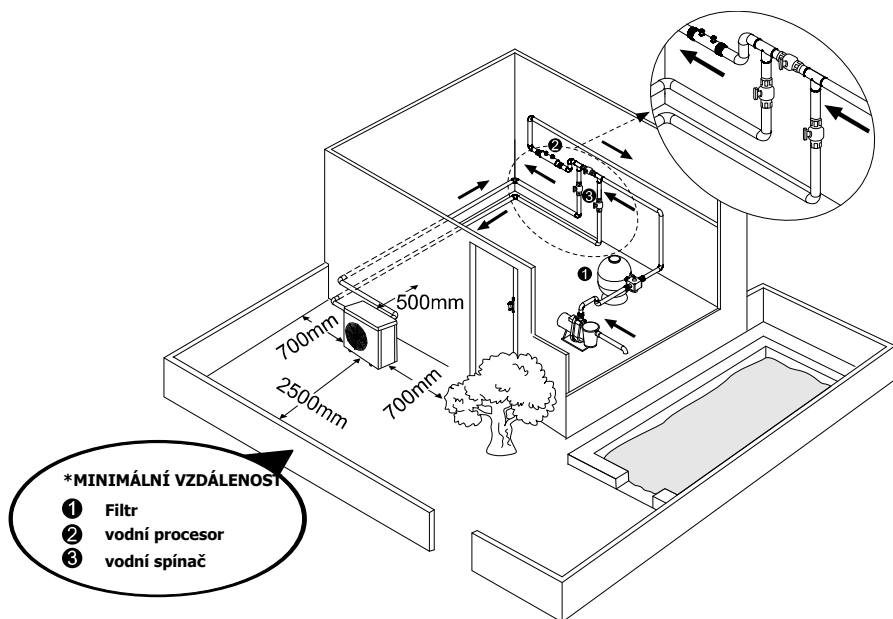

2) Rám musí být připevněn šrouby do betonového základu nebo konzol. Betonový základ musí být pevný a konzole musí mít antikoroziční úpravu.

3) Neblokujte okolí přívodu nebo vývodu předměty, které by bránily proudění vzduchu v prostoru do 50 cm za hlavním zařízením nesmí být žádná překážka, jinak by ohřev podával snížený nebo dokonce žádný

výkon.

4) Zařízení vyžaduje připojené čerpadlo (čerpadlo filtrace). Doporučené specifikace čerpadla: průtok: viz technické parametry, max. výtlačná výška ≥ 10 m;

5) Pracuje-li tepelné čerpadlo při vyšší relativní vlhkosti, bude docházet k vytváření kondenzátu a ve spodní části tepelného čerpadla k jeho odtoku. Instalujte proto vypouštěcí hrdlo a hadici kondenzátu.

C. Elektrické zapojení

1) Zapojte zařízení do odpovídající sítě, napětí musí odpovídat jmenovitému napětí výrobku.

2) Proved'te správné uzemnění zařízení.

3) Elektrické připojení musí provést odborník podle schématu zapojení.

4) Nainstalujte ochranu proti svodovému proudu podle místních předpisů (svodový proud ≤ 30 mA).

5) Uspořádání síťového přívodu a kabelu signálu by mělo být systematické a logické.

D. Po dokončení všech zapojení a opětovném zkontrolování zapněte zařízení.

VI. Provozní pokyny

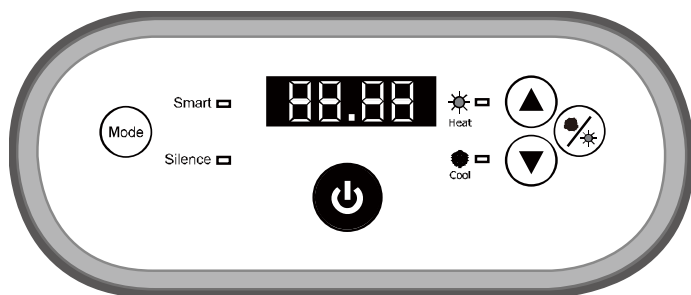



SYMBOL	OZNAČENÍ	OBSLUHA
	Hlavní spínač	Zapněte pro zapnutí nebo vypnutí tepelného čerpadla
	Režim	Stiskněte pro volbu režimu Smart/Silence
	Topení/ Chlazení/Auto	Zmáčkněte dané tlačítko a vyberte program
	Nahoru / Dolů	Stiskněte pro volbu požadované teploty vody

Poznámka:

- ① Můžete nastavit požadovanou teplotu vody 12 až 35 °C.
- ② Hodnota vpravo zobrazuje vstupní teplotu vody. Hodnota vlevo zobrazuje nastavenou teplotu při současném stisku tlačítek .
- ③ Po zapnutí tepelného čerpadla se po 3 minutách zapne ventilátor. Po dalších 30 sekundách se zapne kompresor.
- ④ Během ohřevu svítí . Během chlazení, bude světlo. Během automatického chlazení topení, a budou světlé



2.2.1. Volby režimu

- ① Smart se standardně rozsvítí, když zapnete tepelné čerpadlo.

② Pro zapnutí režimu Silence stiskněte tlačítko  , rozsvítí se Silence  .

Pro ukončení a zapnutí režimu SMART znovu stiskněte tlačítko  .

2.2.2. Nucené odmrazení

① Když tepelné čerpadlo topí a kompresor pracuje nepřetržitě 10 minut, stiskněte na 5 sekund současně tlačítko " " a " " pro zapnutí nuceného odmrazování. (Poznámka: interval mezi nuceným odmrazováním musí být více než 30 minut.)

② Kontrolka topení při nuceném nebo automatickém odmrazování tepelného čerpadla rychle bliká.

③ Proces provozu a ukončení nuceného odmrazování je stejný jako u automatického odmrazování.

VII. Testování

1. Prohlídka před použitím

- A. Zkontrolujte nainstalování celého zařízení a připojení potrubí podle příslušného výkresu.
- B. Zkontrolujte elektrické zapojení podle příslušného schématu, zkontrolujte zapojení uzemnění.
- C. Zkontrolujte, zda je vypnutý hlavní vypínač zařízení.
- D. Zkontrolujte nastavenou teplotu.
- E. Zkontrolujte přívod a vývod vzduchu.

2. Zkouška

- A. Uživatel musí „spustit čerpadlo filtrace dříve než tepelné čerpadlo a vypnout čerpadlo dříve než čerpadlo filtrace“, jinak by došlo k poškození zařízení.
- B. Uživatel musí spustit čerpadlo filtrace a zkontrolovat, zda ve vodním systému nejsou netěsnosti; pak nastaví na termostatu vhodnou teplotu a zapne tepelné čerpadlo.
- C. Tepelné čerpadlo je vybaveno ochranou v podobě funkce opožděného startu; při spuštění zařízení začne ventilátor běžet o 1 minutu dříve než kompresor.
- D. Po spuštění tepelného čerpadla zkontrolujte, zda při provozu celého zařízení nedochází k nadměrnému hluku.

VIII. Bezpečnostní opatření

1. Pozor

- A. Nastavte vhodnou teplotu, abyste získali příjemně teplou vodu; vyvarujte se přílišného nebo nedostatečného ohřátí vody.
- B. Neblokujte okolí přívodu nebo vývodu vzduchu předměty, které by bránily proudění vzduchu, jinak by byl výkon ohřevu snížen nebo by se ohřev dokonce vypnul.
- C. Nevkládejte do vývodu ohřevu tepelného čerpadla ruce a neodstraňujte síťku ventilátoru, mohlo by dojít ke zranění.
- D. Pokud při provozu dochází k nezvyklým jevům, jako je hluk, zápach, kouř a elektrický svod, vypněte okamžitě zařízení a kontaktujte svého prodejce. Nepokoušejte se sami odstranit závadu.
- E. Abyste zabránili možnosti vzniku požáru, nepoužívejte nebo neskladujte v blízkosti zařízení hořlavé plyny nebo kapaliny, jako jsou ředidla, barvy a paliva.
- F. Pro optimalizaci topného účinku nainstalujte na potrubí mezi bazénem a ohřevem materiál udržující teplo. Během provozu ohřevu zakryjte bazén krytem udržujícím teplo.
- G. Spojovací potrubí mezi ohřevem a bazénem musí být ≤ 10 m, jinak nelze zaručit topný výkon ohřevu.
- H. Zařízení této řady dosahují vysoké účinnosti při teplotě $+15$ °C až $+25$ °C.

2. Bezpečnost

- A. Udržujte prosím hlavní vypínač mimo dosah dětí.
- B. Pokud dojde při provozu k výpadku elektrického proudu, tepelné čerpadlo se po jeho obnovení automaticky zapne. Proto při výpadku proudu zařízení vypněte a po obnovení dodávky proudu znovu nastavte teplotu.
- C. Při bouřce vypněte hlavní napájení, abyste zabránili poškození zařízení

bleskem.

- D. Při dlouhodobé odstavce odpojte napájení a otevřením kohoutku v přírodním potrubí vypust'te ze zařízení vodu.

IX. Údržba

Pozor: Nebezpečí úrazu elektrickým proudem

„Odpojte“ napájení tepelného čerpadla před prováděním jakéhokoli čištění, prohlídek nebo oprav.

- A. V zimní sezóně, když bazén nepoužíváte:
1. odpojte od napájení, aby nedošlo k poškození zařízení,
 2. vyčerpejte vodu ze zařízení

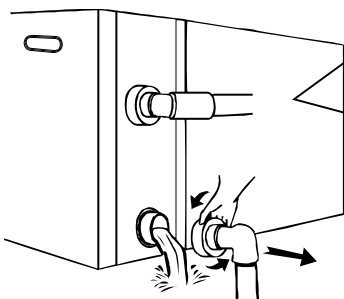

!!Důležité:

Odšroubujte převlečné matice přírodní a odvodní trubky, aby voda mohla vytékat.

Pokud by voda v zařízení v zimě zamrzla, mohl by se poškodit titanový tepelný výměník.

3. zařízení přikryjte, pokud se nepoužívá.
- B. Toto zařízení čistěte čistícími prostředky pro domácnost nebo čistou vodou, **NIKDY** nepoužívejte benzín, rozpouštědla nebo podobné látky.
- C. Pravidelně kontrolujte šrouby, kabely a přípojky.

X. Odstraňování běžných závad

ZÁVADA	PŘÍČINA	ODSTRANĚNÍ
Tepelné čerpadlo neběží	Chybí napájení	Počkejte, až se obnoví dodávka proudu
	Hlavní spínač je vypnutý	Zapněte napájení
	Spálená pojistka	Zkontrolujte a vyměňte pojistku
	Vypínač je vypnutý	Zkontrolujte a zapněte vypínač
Ventilátor běží ale při nedostatečném ohřevu	Výparník je ucpaný	Odstraňte všechny překážky
	Výstup vzduchu je ucpaný	Odstraňte všechny překážky
	3minutová prodleva	Počkejte
Displej je normální, ale tepelné čerpadlo netopí	Je nastavena příliš nízká teplota	Nastavte správnou topnou teplotu
	3minutová prodleva	Počkejte
Pokud výše uvedená řešení nepomohou, obraťte se na firmu, která provedla instalaci, s podrobnými informacemi a číslem modelu. Nepokoušejte se sami o opravu.		

Poznámka:

Pokud nastanou následující podmínky, zastavte prosím zařízení a okamžitě odpojte od zdroje. Poté kontaktujte prodejce.

Kód závady

ČÍSLO	Displej	Popis není závada
1	E3	Nízký, nebo žádný průtok vody
2	E5	Ochrana před nestabilitou napájení
3	E6	Nadměrný teplotní rozdíl mezi vstupní a výstupní vodou (ochrana proti nedostatečnému průtoku vody)
4	Eb	Ochrana před příliš vysokou / nízkou okolní teplotou
5	Ed	Upozornění na odmrazování
ČÍSLO	Displej	Popis závady
1	E1	Ochrana proti vysokému tlaku chladiva
2	E2	Ochrana proti nízkému tlaku chladiva
3	E4	Ochrana sledu fází (jen pro třífázová zařízení)
4	E7	Ochrana před nízkou výstupní teplotou vody
5	E8	Ochrana před vysokou výstupní teplotou vody
6	EA	Ochrana před přehřátím výparníku
7	P0	Závada komunikace řídicí jednotky
8	P1	Závada snímače vstupní teploty vody
9	P2	Závada snímače výstupní teploty vody
10	P3	Závada snímače výstupní teploty chladiva
11	P4	Závada snímače teploty tepelného výměníku (závada snímače teploty výparníku v režimu chlazení)
12	P5	Závada snímače zpětné teploty chladiva
13	P6	Závada snímače teploty výparníku (závada snímače teploty kondenzátoru v režimu topení)
14	P7	Závada snímače okolní teploty
15	P8	Závada snímače teploty topného kabelu
16	P9	Závada proudového snímače
17	PA	Závada restartu paměti
18	F1	Závada elektroniky modulu kompresoru
19	F2	Závada PFC modulu
20	F3	Závada zapnutí kompresoru
21	F4	Závada provozu kompresoru
22	F5	Nadproudová ochrana modulu kompresoru
23	F6	Ochrana modulu kompresoru proti přehřátí
24	F7	Proudová ochrana
25	F8	Ochrana topného kabelu proti přehřátí
26	F9	Závada motoru ventilátoru
27	Fb	Ochrana kondenzátoru před výpadkem napájení
28	FA	Modul PFC proti současné ochraně

XI. Schéma elektrického zapojení priority ohřevu (volitelně)

Pro oběhové čerpadlo napětí 230V, Kapacita ≤500W

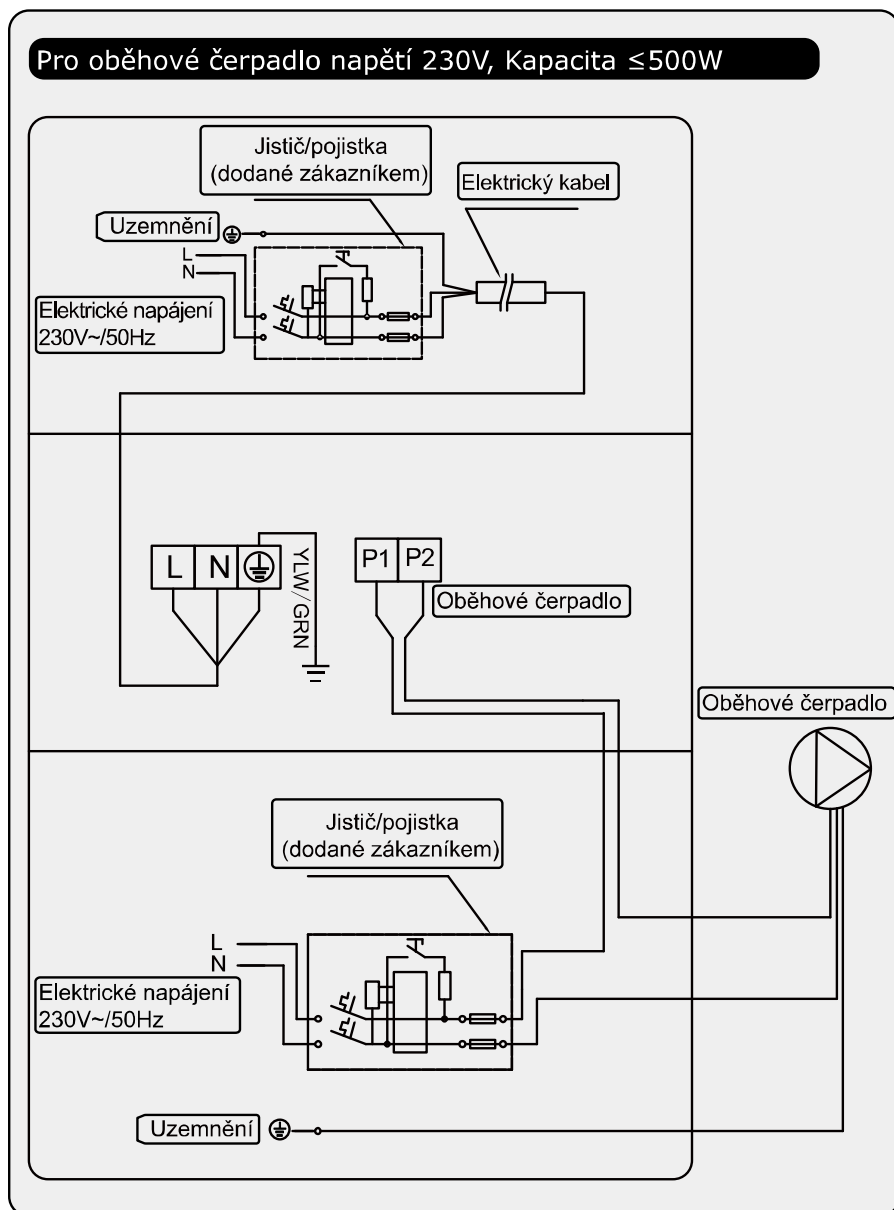

XII. Schéma elektrického zapojení priority ohřevu (volitelně)

Pro oběhové čerpadlo napětí 230V, Kapacita > 500W

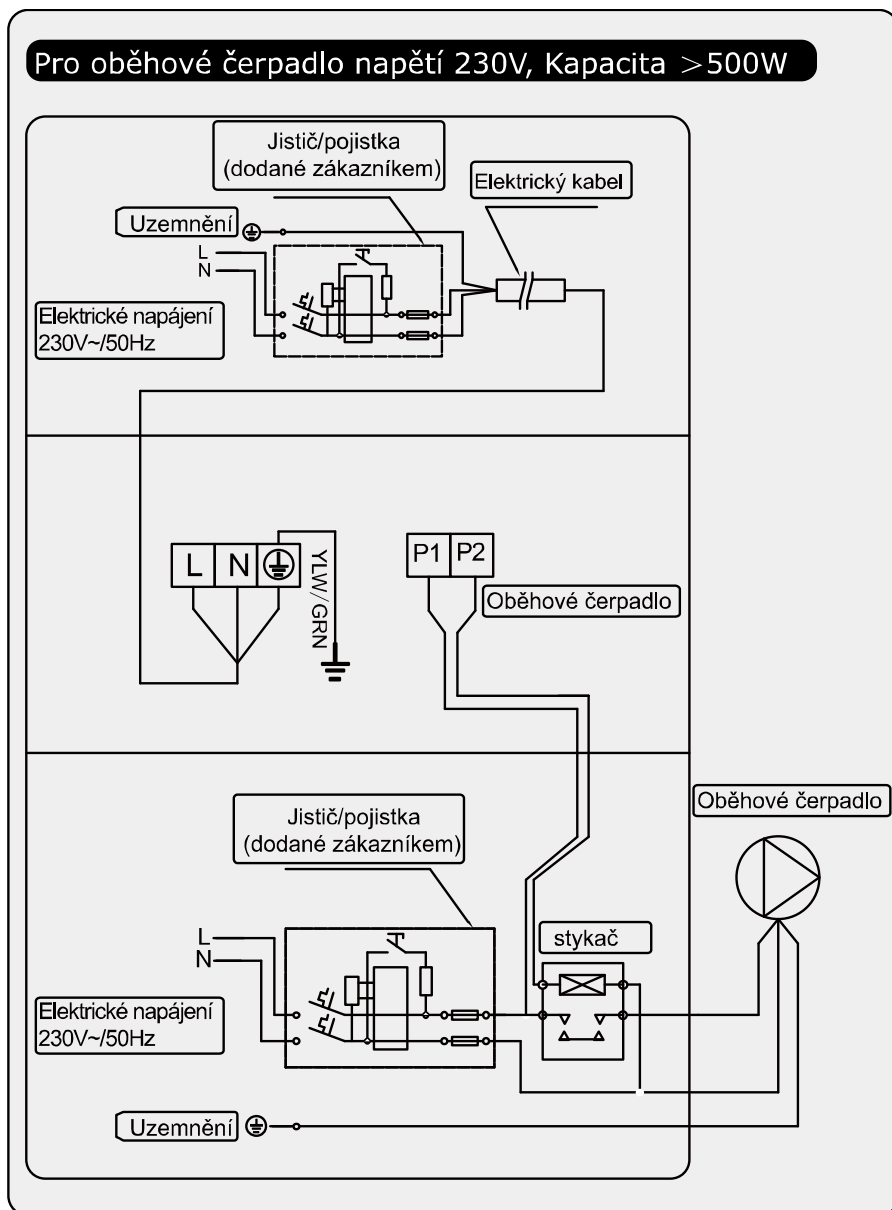

Paralelní zapojení s časovým spínačem filtrace

A: Časovač oběhového čerpadla

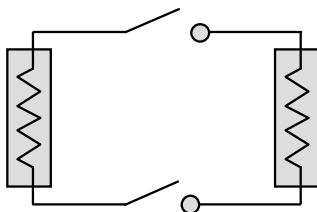

B: Zapojení oběhového čerpadla tepelného čerpadla

Poznámka: instalatér musí zapojit A paralelně s B (podle výše uvedeného obrázku). Pro zapnutí oběhového čerpadla je zapojená podmínka A nebo B. Pro vypnutí oběhového čerpadla je nutno odpojit A i B.

